

Продукция Kiturami

Korea's NO.1 Company
For Cooling and Heating Business



Kiturami

www.kituramirus.com

Kiturami
Since 1969

Газовые котлы

Настенный газовый котел TWIN ALPHA	6
Настенный газовый котел AST	7
Напольный газовый котел STSG	8
Напольный газовый котел KSG	9

Котлы на жидком топливе

Напольный жидкотопливный котел TURBO	10
Напольный жидкотопливный котел TURBO HI FIN	11
Напольный жидкотопливный котел STSO	12
Напольный жидкотопливный котел STSO HI FIN	13
Напольный жидкотопливный котел KSO	14
Напольный жидкотопливный котел KSO HI FIN	15

Гибридные котлы

Напольный комбинированный котел KRM	16
Напольный комбинированный котел KRH	17
Твердотопливный котел KF	18

Пеллетные котлы

Напольный пеллетный двухконтурный котел KRP	19
Напольный пеллетный двухкамерный котел KRP повышенной мощности	20

Другая продукция

Напольный пеллетный камин KRPS	21
Настенный электрический котел KIB	22
Настенный водонагреватель KCEW	23
Водяной матрас EM	24
Смарт система IoT	26

Иллюстрации

27

Kiturami - это качество, надежность и удовлетворение всех потребностей клиента!



Головной офис, Сеул, Корея



Завод «Асан»

- Площадь: 199,420 м²
- Производство: STSO, Hi-Fin котлы



Завод «Чхондо»

- Площадь: 85,668 м² (в том числе Нано-Кем), модель Turbo (Турбо), котлы средних размеров (KSO, KSG), дровяные котлы отопления, водонагреватель, Twin-Alpha (Твин-Альфа), AST (ACT) и т.д.



Завод «Инчхон»

- Площадь: 23,760 м²
- Производство: подогреваемые матрасы

Группа Kiturami

Призер «сила бренда» с 1999года

Kituramirus Телефон : 8-800-707-25-02, 8-499-707-25-00, 8-499-707-25-01 E-mail : support@kituramirus.ru

Высокотехнологичная и высококачественная продукция Kiturami.

«Kiturami-Homsys»

Компания №1 в сфере систем отопления



Газовый котел



Дизельный котел



Пеллетный и твердотопливный котел

«Century»

ОВКВ для атомных электростанций, систем охлаждения и кондиционирования воздуха



Центробежный чиллер



Центробежный турбоциклонный чиллер



Абсорбционный чиллер

«Nanokem»

Производство инновационных электронных устройств



Система мультиконтроля



Комнатный термостат IoT



Циркуляционный насос



Вентилятор

Благотворительный фонд

Помощь и поддержка социально уязвимому слою населения



Телерадио компания ТВС

Медиакомпания поддерживающая и освещающая развитие регионов



«Bomyang»

Компания №1 в сфере систем кондиционирования



Градирия



Вентилятор



Винтовой чиллер

«Shinsung Engineering»

Производство центробежных и абсорбционных чиллеров, и других систем кондиционирования



Геотермальные тепловые насосы



Осушители воздуха



Увлажнители воздуха

«Dong Kwang Boiler»

Промышленные котлы с высокими показателями КПД



Паровой котел



Котел воздушного нагрева



Прямоточный паровой котел

Гостиница и гольф площадка Hantan River

Обеспечение досуга в гармонии с природой



Ресторан здоровой пищи

Ресторан основанный на философии здорового питания и образа жизни





Поставляется с котлом



Теплообменник из чистой меди и алюминия



Контур ГВС встроенный в расширительный бак

Мгновенный нагрев и большой объем горячей воды, инновационный контур ГВС

Запатентованный интегрированный теплообменник

Инновационный интегрированный в расширительный бак теплообменник горячего водоснабжения с большим проходным сечением. Не требует замены или дополнительных расходов на промывку.

Функция энергосбережения

Энергосбережение достигается благодаря эффективной работе котла, оснащенного пультом управления с комнатным термостатом и цифровой индикацией (режимы "Присутствие", "Отсутствие", "Душ", "Таймер").

Система выявления утечки газа

Блок управления, оснащенный системой выявления утечки газа, автоматически оповещает об утечке газа. В этом случае котел автоматически прекращает работу, что позволяет предотвратить аварийную ситуацию и избежать отравления угарным газом.

Предотвращение замерзания котла в зимнее время года

Когда температура воздуха резко понижается зимой, котел автоматически начинает работу и поддерживает заданную температуру. При длительном отсутствии не выключайте котел. Настройте котел на соответствующую температуру, чтобы предотвратить замораживание и образование трещин в котле и системе отопления.

Датчик землетрясения

При землетрясении срабатывает датчик землетрясения, который прекращает подачу газа и обеспечивает отключение котла.

Функция самодиагностики неисправностей

В случае неисправности мигает контрольная лампочка, и на дисплее комнатного пульта управления появляется цифра, обозначающая код неисправности. Это позволяет легко установить причину нештатной ситуации.

Автоматическое выключение подачи газа

В случае перегрева теплообменника, отключения электропитания, быстрого падения давления газа или неисправности дымохода, система безопасности автоматически прекращает подачу газа.

Удобная регулировка температуры горячей воды

Возможность регулировки температуры горячей воды в диапазоне от 35°C до 60°C с точностью до 1°C.

Модель	13	16	20	25	30
Мощность (kW)	15.1	18.6	23.3	29.1	34.9

Наименование	Единицы изм.	TWIN ALPHA 13	TWIN ALPHA 16	TWIN ALPHA 20	TWIN ALPHA 25	TWIN ALPHA 30
Вид газа		Природный G20 / Сжиженный G30				
Семейство; группа газа (природный / сжиженный)		2-е; H / 3-е; B/P				
Номинальное давление газа (природный / сжиженный)	Па	1274 – 1960/2940				
Минимальное/Максимальное давление природного газа	Па	500/2500				
Номинальная мощность (отопления)	кВт	15,1	18,6	23,3	29,1	34,9
Производительность ГВС Δt=25°C	л/мин	10,7	10,7	13,3	16,7	20,0
Номинальный расход газа (природный / сжиженный)	м³/ч кг/ч	1,49 / 1,09	1,82 / 1,33	2,28 / 1,71	2,86 / 2,09	3,34 / 2,44
Минимальная теплопроизводительность	кВт	7,4	7,4	9,3	10,4	12,8
КПД при номинальной тепловой мощности при 80C/60C, не менее	%	91,2	92,4	91,8	91,6	91,8
Массовый расход продуктов сгорания (прир. / сжиж.)	г/с	2,94 / 3,15	3,72 / 3,98	4,64 / 4,96	5,78 / 6,18	6,94 / 7,43
Средняя температура продуктов сгорания	°C	120	121	123	119	119
Концентрация CO	%	0,0082	0,0093	0,0098	0,0132	0,0152
Концентрация NOx	%	0,0026	0,0028	0,0027	0,0028	0,0029
Тип отвода продуктов сгорания (диаметр)		Принудительный (коаксиальный 60/100)				
Теплоноситель		Вода				
Тип циркуляции теплоносителя		Принудительная циркуляция				
Тип воспламенения		Автоматическое воспламенение электронное зажигание				
Поддержание заданной температуры		Автоматическое поддержание с точностью ±1 °C				
Индикация температуры		ЖК дисплей				
Номинальное напряжение электропитания	В	220-250				
Возможность работы при напряжении	В	190-270				
Номинальная частота электрического тока	Гц	50				
Максимальное потребление электрической энергии	Вт	110				
Вход газа	А (дюймы)	15 (G 1/2)				
Вход / выход контура отопления	А (дюймы)	20 (G 3/4)				
Вход / выход ГВС	А (дюймы)	15 (G 1/2)				
Габаритные размеры: высота x ширина x глубина	мм	430×210×730			486×210×730	
Масса нетто/ Масса брутто	кг	23,34 / 26,3	23,34 / 26,3	23,9 / 26,9	26,37/29,4	26,58/29,6

Настенный газовый котел AST

Теплообменник из нержавеющей стали и инновационный контур ГВС



Поставляется с котлом



Теплообменник из нержавеющей стали



Контур ГВС встроенный в расширительный бак

Запатентованный интегрированный теплообменник

Запатентованный интегрированный теплообменник горячего водоснабжения с большим проходным сечением.

Функция энергосбережения

Энергосбережение достигается благодаря эффективной работе котла, оснащенного пультом управления с комнатным термостатом и цифровой индикацией

Система выявления утечки газа

Блок управления, оснащенный системой выявления утечки газа, автоматически оповещает об утечке газа. В этом случае котел автоматически прекращает работу, что позволяет предотвратить аварийную ситуацию и избежать отравления угарным газом.

Предотвращение замерзания котла в зимнее время года

Когда температура воздуха резко понижается зимой, котел автоматически начинает работу и поддерживает заданную температуру. При длительном отсутствии не выключайте котел. Настройте котел на соответствующую температуру, чтобы предотвратить замораживание и образование трещин в котле и системе отопления.

Датчик землетрясения

При землетрясении срабатывает датчик землетрясения, который прекращает подачу газа и обеспечивает отключение котла.

Функция самодиагностики неисправностей

В случае неисправности мигает контрольная лампочка, и на дисплее комнатного пульта управления появляется цифра, обозначающая код неисправности. Это позволяет легко установить причину нештатной ситуации.

Автоматическое выключение подачи газа

В случае перегрева теплообменника, отключения электропитания, быстрого падения давления газа или неисправностей дымохода, система безопасности автоматически прекращает подачу газа.

Удобная регулировка температуры горячей воды

Возможность регулировки температуры горячей воды в диапазоне от 35°C до 60°C с точностью до 1°C.

Модель	AST-13	AST-16	AST-20	AST-25	AST-30
Мощность(kW)	15,1	18,6	23,3	29,1	34,9

Наименование	Единицы изм.	AST-13	AST-16	AST-20	AST-25	AST-30
Вид газа		Природный G20 / Сжиженный G30				
Семейство; группа газа (природный / сжиженный)		2-е;H/3-е; B/P				
Номинальное давление газа (природный / сжиженный)	Па	1274-1960/2940				
Минимальное/Максимальное давление природного газа	Па	1000/2500				
Максимальный расход газа (природный / сжиженный)	кВт кг/ч	19,2 / 1,38	23,3 / 1,67	29,1 / 2,08	36,0 / 2,58	43,0 / 3,08
Номинальная мощность (отопления)	кВт	15,1	18,6	23,3	29,1	34,9
Производительность ГВС Δt=25°C	л/мин	10,7	10,7	13,3	16,7	20,0
Минимальная теплопроизводительность	кВт	4,5	5,6	7,0	8,7	10,5
КПД при номинальной тепловой мощности, не менее	%	91,2	91,5	91,6	91,2	91,7
Концентрация CO	%	0,0100	0,0110	0,0110	0,0100	0,0100
Средняя температура продуктов сгорания	°C	190	180	170	180	190
Тип отвода продуктов сгорания (диаметр)		Принудительный (коаксиальный 60/100)				
Теплоноситель		Вода				
Тип циркуляции теплоносителя		Принудительная циркуляция				
Тип воспламенения		Автоматический поджиг, электрический разряд электродов				
Поддержание заданной температуры		Автоматическое поддержание с точностью +/- 1 °C				
Индикация температуры		ЖК дисплей				
Номинальное напряжение электропитания	В	220-250				
Номинальная частота электрического тока	Гц	50				
Максимальное потребление электрической энергии	Вт	110				
Вход газа	А (дюймы)	15 (G 1/2)				
Вход / выход контура отопления	А (дюймы)	20 (G 3/4)				
Вход / выход ГВС	А (дюймы)	15 (G 1/2)				
Габаритные размеры: высота x ширина x глубина	мм	420 x 220 x 730			486 x 220 x 730	
Масса нетто / Масса брутто	кг	22			24	

Напольный газовый котел из нержавеющей стали STSG

Газовый двухконтурный котел

Высокий КПД, благодаря специальной конструкции увеличивающей теплопередачу.

Котел сделан из нержавеющей стали и не подвержен коррозии, за счет чего увеличивается его срок эксплуатации

Теплообменник ГВС из нержавеющей стали предотвращает появление накипи

Благодаря теплообменнику ГВС из нержавеющей стали, предотвращается появление накипи и обеспечивается чистая горячая вода.

Встроенная турбоциклонная горелка

Турбоциклонная горелка позволяет достичь наивысшей эффективности сжигания топлива за счет специальной пластины (FCH₂), нагретой до 800°C, сокращая таким образом расход топлива.

Удобный в управлении комнатный термостат

Удобная и легкая настройка благодаря широкому дисплею, а также функциям «Сон», «Душ» и «Таймер».

Стабильная горячая вода в большом объеме

Емкостной теплообменник контура отопления позволяет практически мгновенно получить горячую воду из контура ГВС.

Предотвращение замерзания котла в зимнее время года

Когда температура воздуха резко понижается зимой, котел автоматически начинает работу и поддерживает заданную температуру. При длительном отсутствии не выключайте котел. Настройте котел на соответствующую температуру, чтобы предотвратить замораживание и образование трещин в котле и системе отопления.

Функция самодиагностики неисправностей

В случае неисправности на дисплее комнатного пульта управления появляется цифра, обозначающая код неисправности. Это позволяет легко установить причину нештатной ситуации.

Система выявления утечки газа

Блок управления, оснащенный системой выявления утечки газа, автоматически оповещает об утечке газа. В этом случае котел автоматически прекращает работу, что позволяет предотвратить аварийную ситуацию и избежать отравления угарным газом.

Автоматическое выключение подачи газа

В случае перегрева теплообменника, отключения электропитания, быстрого падения давления газа или неисправностей дымохода, система безопасности автоматически прекращает подачу газа.



Поставляется с котлом

Турбоциклонная горелка

Модель	STSG-13	STSG-17	STSG-21	STSG-25	STSG-30
Мощность (kW)	15.1	19.8	24.4	29.1	34.9

Наименование		Единицы изм.	STSG-13	STSG-17	STSG-21	STSG-25	STSG-30
Номинальная мощность (отопления)		кВт/час	15,1	19,8	24,4	29,1	34,9
		кКал/час	13000	17000	21000	25000	30000
Тип			Напольный двухконтурный с турбоциклонной горелкой				
КПД	Отопление	%	90,0	90,0	90,0	90,0	90,0
	ГВС	%	90,0	90,0	90,0	90,0	90,0
Вид топлива			Газ природный G 20				
Номинальное давление газа		Па	1274-1960				
Теплоноситель			Вода ГОСТ Р 51232-98				
Объем теплоносителя		л	15	15	15	33	33
Расход газа в непрерывном режиме		кКал/час	16300	21300	24500	30000	37000
Максимальное давление теплоносителя		кгс/см ²	3,5				
Рабочее давление теплоносителя		кгс/см ²	1,0-2,5				
Диапазон температуры теплоносителя		°C	45-80				
Максимальная температура теплоносителя		°C	85				
Рабочее давление воды ГВС		кгс/см ²	0,8-6,0				
Расход воды при ΔT=25°C		л/мин	9,7	11,3	14,0	16,7	20,0
Тип циркуляции теплоносителя			Принудительная циркуляция				
Тип воспламенения			Автоматическое воспламенение электронное зажигание				
Тип отвода продуктов сгорания			Принудительный				
Индикация температуры			ЖК дисплей				
Степень защиты			IP X 4D				
Материал теплообменника			Нержавеющая сталь				
Вход и выход контура отопления		А (дюймы)	25 (G1)				
Вход газа		А (дюймы)	15 (G1/2)				
Вход и выход ГВС		А (дюймы)	15 (G1/2)				
Выход продуктов сгорания		мм	Ø77 (Ø77 x Ø100 для коаксиальных)				
Габаритные размеры (ширина x глубина x высота)		мм	325 x 602 x 741			365 x 650 x 941	
Масса нетто		кг	30	30	32	48	48
Максимальное потребление эл. энергии		Вт	60	60	60	80	80
Номинальная частота электрического тока		Гц	50				
Номинальное напряжение электропитания		В	220-250				

Напольный газовый котел KSG

Котел малой и средней мощности со встроенной газовой горелкой и автоматикой



Поставляется с котлом

Турбодвухциклонная горелка

Теплообменник ГВС из нержавеющей стали предотвращает появление накипи

Благодаря теплообменнику ГВС из нержавеющей стали, предотвращается появление накипи и обеспечивается чистая горячая вода.

Встроенная турбодвухциклонная горелка
Турбодвухциклонная горелка позволяет достичь наивысшей эффективности сжигания топлива за счет специальной пластины (FCH₂), нагретой до 800°C, сокращая таким образом расход топлива.

Стабильная горячая вода в большом объеме

Емкостной теплообменник контура отопления позволяет практически мгновенно получить горячую воду из контура ГВС.

Прессированные трубы теплопередачи

Применение специальных прессированных труб теплопередачи не только повышает КПД котла, но и поддерживает стабильное сгорание, обеспечивая полный дожиг продуктов сгорания.

Стальной каркас для транспортировки и установки

Стальной каркас котла обеспечивает удобное перемещение и установку, а также защищает котел от повреждений.

Предотвращение замерзания котла в зимнее время

Когда температура воздуха резко понижается зимой, котел автоматически начинает работу и поддерживает заданную температуру. При длительном отсутствии не выключайте котел. Настройте котел на соответствующую температуру, чтобы предотвратить замораживание и образование трещин в котле и системе отопления.

Функция самодиагностики неисправностей

В случае неисправности на дисплее комнатного пульта управления появляется цифра, обозначающая код неисправности. Это позволяет легко установить причину нештатной ситуации.

Система выявления утечки газа

Блок управления, оснащенный системой выявления утечки газа, автоматически оповещает об утечке газа. В этом случае котел автоматически прекращает работу, что позволяет предотвратить аварийную ситуацию и избежать отравления угарным газом.

Автоматическое выключение подачи газа

В случае перегрева теплообменника, отключения электропитания, быстрого падения давления газа или неисправностей дымохода, система безопасности автоматически прекращает подачу газа.

Модель	KSG-50	KSG-70	KSG-100	KSG-150	KSG-200	KSG-300	KSG-400
Мощность (kW)	58,1	81,4	116,3	174,4	232,5	348,8	465,1

Наименование	Единицы изм.	KSG-50	KSG-70	KSG-100	KSG-150	KSG-200	KSG-300	KSG-400
Номинальная мощность (отопления)	кВт/час	58,1	81,4	116,3	174,4	232,5	348,8	465,1
	кКал/час	50000	70000	100000	150000	200000	300000	400000
Номинальная мощность (ГВС)	кВт/час	58,1	81,4	116,3	174,4	174,4	174,4	174,4
	кКал/час	50000	70000	100000	150000	150000	150000	150000
Тип		Напольный двухконтурный с турбодвухциклонной горелкой						
КПД Отопление	%	92,5	92,4	92,5	92,5	93,0	93,0	93,0
Вид топлива		Газ природный G 20						
Номинальное давление газа	Па	1274-1960						
Теплоноситель		Вода ГОСТ Р 51232-98						
Площадь теплообменника	м ²	2,2	2,5	4,9	7,1	8,4	11,5	13
Расход газа в непрерывном режиме	кКал/час	59500	87500	125000	180000	232000	351700	469000
Максимальное давление теплоносителя	кгс/см ²	3,5						
Рабочее давление теплоносителя	кгс/см ²	1,0-2,5						
Диапазон температуры теплоносителя	°C	45-80						
Максимальная температура теплоносителя	°C	85						
Рабочее давление воды ГВС	кгс/см ²	0,8-6,0						
Расход воды при ΔT=25°C	л/мин	33,3	46,7	66,7	100,0	100,0	100,0	100,0
Тип циркуляции теплоносителя		Принудительная циркуляция						
Тип воспламенения		Автоматическое воспламенение электронное зажигание						
Тип отвода продуктов сгорания		Принудительный						
Индикация температуры		ЖК дисплей						
Степень защиты		IP X 4D						
Вход и выход контура отопления	А (дюймы)	40 (G1 1/2)	40 (G1 1/2)	50 (G2)	65 (G2 1/2)	65 (G2 1/2)	80 (G 3)	80 (G 3)
Вход газа	А (дюймы)	20 (G 3/4)	20 (G 3/4)	25 (G 1)	25 (G 1)	25 (G 1)	25 (G 1)	25 (G 1)
Вход и выход ГВС	А (дюймы)	20 (G 3/4)	20 (G 3/4)	25 (G 1)	25 (G 1)	25 (G 1)	40 (G1 1/2)	40 (G1 1/2)
Выход продуктов сгорания	мм	Ø125	Ø125	Ø195	Ø195	Ø195	Ø350	Ø350
Габаритные размеры (ш х г х в)	мм	560 x 825 x 1055	560x 825x 1155	715 x 1100 x 1375	920 x 1040 x 1787	920 x 1040 x 1866	1135x1235x 2062	
	мм							
Масса нетто	кг	89	97	335	615	675	980	1060
Максимальное потребление эл. энергии	Вт	230	230	380	380	470	776	1026
Частота электрического тока	Гц	50						
Напряжение электропитания	В	220-250						
		380						

Напольный жидкотопливный котел TURBO

Двухконтурный дизельный котел для отопления и горячего водоснабжения



Высокий КПД благодаря конструкции 3-PASS

Конструкция многократного прохождения продуктов сгорания внутри теплообменника повышает КПД, а также снижает уровень акустического шума.

Теплообменник ГВС из нержавеющей стали

Благодаря теплообменнику ГВС из нержавеющей стали, предотвращается появление накипи и обеспечивается чистая горячая вода.

Новая технология мирового уровня

Турбоциклонная горелка позволяет достичь наивысшей эффективности сжигания топлива за счет специальной пластины (FCH₂), нагретой до 800°C, сокращая таким образом расход топлива.

Стабильная горячая вода в большом объеме

Емкостной теплообменник контура отопления позволяет практически мгновенно получить горячую воду из контура ГВС.

Конструкция снижающая шум

Многokратное прохождение продуктов сгорания внутри теплообменника повышает КПД, а также снижает уровень акустического шума.

Компактность и легкая установка

Котел не требует большого пространства для его установки, а также легко переносится.

Многофункциональный комнатный термостат

Удобная и легкая настройка благодаря широкому дисплей экрану, а также функциям «Сон», «Душ» и «Таймер».

Конструкция снижающая шум



Поставляется с котлом

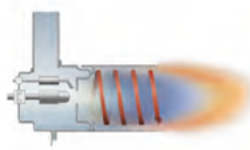

Турбоциклонная горелка

Модель	13	17	21	30
Мощность (kW)	15.1	19.8	24.4	34.9

Наименование		Единицы изм.	TURBO-13	TURBO-17	TURBO-21	TURBO-30
Номинальная мощность (отопления)		кВт/час	15,1	19,8	24,4	34,9
		кКал/час	13000	17000	21000	30000
Тип		Напольный двухконтурный с турбоциклонной горелкой				
КПД	Отопление	%	91,5	91,3	91,3	91,5
	ГВС	%	91,3	91,1	91,2	91,3
Вид топлива		Дизельное топливо ГОСТ 305				
Теплоноситель		Вода ГОСТ Р 51232-98				
Объем теплоносителя		л	26	26	25	29
Расход топлива в непрерывном режиме		л/час	2,12	2,21	2,67	4,21
Максимальное давление теплоносителя		кгс/см ²	2,5			
Рабочее давление теплоносителя		кгс/см ²	1,0-2,5			
Диапазон температуры теплоносителя		°C	45-80			
Максимальная температура теплоносителя		°C	85			
Рабочее давление воды ГВС		кгс/см ²	0,8-6,0			
Расход воды при ΔT=25°C		л/мин	9,7	11,3	14	20,0
Тип циркуляции теплоносителя		Принудительная циркуляция				
Тип воспламенения		Автоматическое воспламенение электронное зажигание				
Тип отвода продуктов сгорания		Принудительный				
Индикация температуры		ЖК дисплей				
Степень защиты		IP X 4D				
Вход и выход контура отопления		А (дюймы)	25 (G1)			
Вход и выход ГВС		А (дюймы)	15 (G 1/2)			
Внешний диаметр выхода продуктов сгорания		мм	∅77			
Габаритные размеры (ширина x глубина x высота)		мм	365 x 650 x 930	365 x 650 x 930	365 x 650 x 930	365 x 650 x 930
Масса нетто		кг	79	79	85	85
Номинальная частота электрического тока		Гц	50			
Максимальное потребление эл. энергии		Вт	60	60	80	80
Номинальное напряжение электропитания		В	220-250			

Напольный жидкотопливный котел TURBO HI FIN

Двухконтурный дизельный котел Компактные размеры и высокий КПД.



Специальные
трубы
теплопередачи



Поставляется с котлом



Теплообменник HIFIN

Высокий КПД благодаря конструкции 3-PASS

Конструкция многократного прохождения продуктов сгорания внутри теплообменника повышает КПД, а также снижает уровень акустического шума.

Теплообменник ГВС из нержавеющей стали

Благодаря теплообменнику ГВС из нержавеющей стали, предотвращается появление накипи и обеспечивается чистая горячая вода.

Новая технология мирового уровня

Турбодвухконтурная горелка позволяет достичь наивысшей эффективности сжигания топлива за счет специальной пластины (FCH₂), нагретой до 800°C, сокращая таким образом расход топлива.

Стабильная горячая вода в большом объеме

Емкостной теплообменник контура отопления позволяет практически мгновенно получить горячую воду из контура ГВС.

Конструкция снижающая шум

Многократное прохождение продуктов сгорания внутри теплообменника повышает КПД, а также снижает уровень акустического шума.

Компактность и легкая установка

Котел не требует большого пространства для установки, а также легко переноситься.

Многофункциональный комнатный термостат

Удобная и легкая настройка благодаря широкому дисплею экрану, а также функциям «Сон», «Душ» и «Таймер».

Модель	13	17	21	25	30
Мощность (kW)	16,8	19,8	24,4	29,1	34,9

Наименование		Единицы изм.	TURBO HI FIN 13	TURBO HI FIN 17	TURBO HI FIN 21	TURBO HI FIN 25	TURBO HI FIN 30
Номинальная мощность (отопления)		кВт/час	16,8	19,8	24,4	29,1	34,9
		кКал/час	14500	17000	21000	25000	30000
Тип		Напольный двухконтурный с турбодвухконтурной горелкой					
КПД	Отопление	%	96,3	96,6	96,4	96,7	96,6
	ГВС	%	96,1	96,4	96,1	96,6	96,4
Вид топлива		Дизельное топливо ГОСТ 305					
Теплоноситель		Вода ГОСТ Р 51232-98					
Площадь теплообменника		м ²	0,67	0,67	0,73	1,28	1,28
Расход топлива в непрерывном режиме		л/час	1,98	2,18	2,75	3,3	4,6
Максимальное давление теплоносителя		кгс/см ²	2,5				
Рабочее давление теплоносителя		кгс/см ²	1,0				
Диапазон температуры теплоносителя		°C	45-80				
Максимальная температура теплоносителя		°C	85				
Рабочее давление воды ГВС		кгс/см ²	0,8-6,0				
Расход воды при ΔT=25°C		л/мин	9,7	11,3	14,0	16,7	20,0
Тип циркуляции теплоносителя		Принудительная циркуляция					
Тип воспламенения		Автоматическое воспламенение электронное зажигание					
Тип отвода продуктов сгорания		Принудительный					
Индикация температуры		ЖК дисплей					
Степень защиты		IP X 4D					
Материал теплообменника		Сталь					
Вход и выход контура отопления		А (дюймы)	25 (G1)				
Вход и выход ГВС		А (дюймы)	15 (G1/2)				
Выход продуктов сгорания		мм	Ø 80				
Габаритные размеры (ширина x глубина x высота)		мм	325 x 602 x 700			365 x 650 x 930	
Масса нетто		кг	40	40	41	80	80
Максимальное потребление эл. энергии		Вт	95	95	95	160	160
Номинальная частота электрического тока		Гц	50				
Номинальное напряжение электропитания		В	220-250				

Напольный жидкотопливный/ дизельный котел из нержавеющей стали STSO

Большой срок службы и низкие эксплуатационные расходы

Высокий КПД, благодаря специальной конструкции увеличивающей теплопередачу.

Котел сделан из нержавеющей стали и не подвержен коррозии, за счет чего увеличивается его срок эксплуатации.

Теплообменник ГВС из нержавеющей стали предотвращает появление накипи

Благодаря теплообменнику ГВС из нержавеющей стали, предотвращается появление накипи и обеспечивается чистая горячая вода.

Встроенная турбоциклонная горелка

Турбоциклонная горелка позволяет достичь наивысшей эффективности сжигания топлива за счет специальной за счет специальной пластины (FCH₂), нагретой до 800°C, сокращая таким образом расход топлива.

Удобный в управлении комнатный термостат

Удобная и легкая настройка благодаря широкому дисплею, а также функциям «Сон», «Душ» и «Таймер».

Стабильная горячая вода в большом объеме

Емкостной теплообменник контура отопления позволяет практически мгновенно получить горячую воду из контура ГВС.

Предотвращение замерзания котла в зимнее время года

Когда температура воздуха резко понижается зимой, котел автоматически начинает работу и поддерживает заданную температуру. При длительном отсутствии не выключайте котел. Настройте котел на соответствующую температуру, чтобы предотвратить замораживание и образование трещин в котле и системе отопления.

Функция самодиагностики неисправностей

в случае неисправности на дисплее комнатного пульта управления появляется цифра, обозначающая код неисправности. Это позволяет легко установить причину нештатной ситуации.

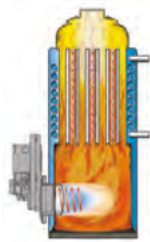

Модель	STSO-13	STSO-17	STSO-21	STSO-25	STSO-30
Мощность (kW)	169	198	244	291	349

Наименование	Единицы изм.	STSO-13	STSO-17	STSO-21	STSO-25	STSO-30
Номинальная мощность (отопления)	кВт/час	16,9	19,8	24,4	29,1	34,9
	кКал/час	14500	17000	21000	25000	30000
Тип	Напольный двухконтурный с турбоциклонной горелкой					
КПД Отопление	%	90,0	90,0	90,0	90,0	90,0
Вид топлива	Дизельное топливо ГОСТ 305					
Теплоноситель	Вода ГОСТ Р 51232-98					
Площадь теплообменника	м ²	0,8	0,8	0,92	1,6	1,6
Расход топлива в непрерывном режиме	л/час	2,12	2,21	2,67	3,39	4,21
Максимальное давление теплоносителя	кгс/см ²	3,5				
Рабочее давление теплоносителя	кгс/см	1,0-2,5				
Диапазон температуры теплоносителя	°C	45-80				
Максимальная температура теплоносителя	°C	85				
Рабочее давление воды ГВС	кгс/см ²	0,8-6,0				
Расход воды при ΔT=25°C	л/мин	9,7	11,3	14,0	16,6	20,0
Тип циркуляции теплоносителя	Принудительная циркуляция					
Тип воспламенения	Автоматическое воспламенение электронное зажигание					
Тип отвода продуктов сгорания	Принудительный					
Индикация температуры	ЖК дисплей					
Степень защиты	IP X 4D					
Материал теплообменника	Нержавеющая сталь					
Вход и выход контура отопления	A(дюймы)	25 (G1)				
Вход и выход ГВС	A(дюймы)	15 (G1/2)				
Выход продуктов сгорания	мм	Ø 80				
Габаритные размеры (ширина x глубина x высота)	мм	325 x 602 x 741			365 x 650 x 941	
Масса нетто	кг	30	30	32	48	48
Максимальное потребление эл. энергии	Вт	60	60	60	80	80
Номинальная частота электрического тока	Гц	50				
Номинальное напряжение электропитания	В	220-250				

Напольный жидкотопливный/дизельный котел STSO HI FIN



Котел из нержавеющей стали предотвращает появление накипи и коррозии

Высокая теплопроводность и КПД

Раскаленные газы в камере сгорания проходят через трубы HIFIN обеспечивая высокую теплопроводность и КПД.

Стабильная горячая вода в большом объеме

Емкостной теплообменник контура отопления позволяет практически мгновенно получить горячую воду из контура ГВС.

Прессированные трубы теплопередачи

Применение специальных прессированных труб теплопередачи не только повышает КПД котла, но и поддерживает стабильное сгорание, обеспечивая полный дожиг продуктов сгорания.

Стальной каркас для транспортировки и установки

Стальной каркас котла обеспечивает удобное перемещение и установку, а также защищает котел от повреждений.

Предотвращение замерзания котла в зимнее время года

Когда температура воздуха резко понижается зимой, котел автоматически начинает работу и поддерживает заданную температуру. При длительном отсутствии не выключайте котел. Настройте котел на соответствующую температуру, чтобы предотвратить замораживание и образование трещин в котле и системе отопления.

Функция самодиагностики неисправностей

В случае неисправности на дисплее комнатного пульта управления появляется цифра, обозначающая код неисправности. Это позволяет легко установить причину нештатной ситуации.

Функция энергосбережения

Энергосбережение достигается благодаря эффективной работе котла, оснащенного пультом управления с комнатным термостатом и цифровой индикацией (режимы "Присутствие", "Отсутствие", "Душ", "Таймер").

Точная регулировка температуры ГВС

Комнатный термостат позволяет установить температуры воды ГВС с точностью 1°C, что очень удобно.



Теплообменник из нержавеющей стали



Поставляется с котлом

Модель	13	17	21	25	35
Мощность(kW)	16,8	19,8	24,4	29,1	34,9

Наименование		Единицы изм.	STSO HI FIN 13	STSO HI FIN 17	STSO HI FIN 21	STSO HI FIN 25	STSO HI FIN 30	
Номинальная мощность (отопления)		кВт/час	16,8	19,8	24,4	29,1	34,9	
		кКал/час	14500	17000	21000	25000	30000	
Тип		Напольный двухконтурный с турбоциклонной горелкой						
КПД	Отопление		96,1	96,1	96,2	96,0	96,1	
	ГВС	%	95,9	96,0	96,0	95,8	96,0	
Вид топлива		%	Дизельное топливо ГОСТ 305					
Теплоноситель		Вода ГОСТ P 51232-98						
Площадь теплообменника		м ²	0,61	0,61	0,68	1,6	1,6	
Емкость теплообменника		л	12	12	11	33	33	
Расход топлива в непрерывном режиме		л/час	1,98	2,18	2,75	3,3	4,6	
Максимальное давление теплоносителя		кгс/см ²	3,5					
Рабочее давление теплоносителя		кгс/см ²	1,0-2,5					
Диапазон температуры теплоносителя		°C	45-80					
Максимальная температура теплоносителя		°C	85					
Рабочее давление воды ГВС		кгс/см ²	0,8-6,0					
Расход воды при ΔT=25°C		л/мин	9,7	11,3	14,0	16,7	20,0	
Тип циркуляции теплоносителя		Принудительная циркуляция						
Тип воспламенения		Автоматическое воспламенение электронное зажигание						
Тип отвода продуктов сгорания		Принудительный						
Индикация температуры		ЖК дисплей						
Степень защиты		IP X 4D						
Материал теплообменника		Нержавеющая сталь						
Вход и выход контура отопления		A(дюймы)	25 (G1)					
Вход и выход ГВС		A(дюймы)	15 (G1/2)					
Выход продуктов сгорания		мм	Ø 80					
Габаритные размеры (ширина x глубина x высота)		мм	285 x 565 x 721			365 x 650 x 941		
Масса нетто		кг	26	26	28	48	48	
Максимальное потребление эл. энергии		Вт	95	95	95	140	160	
Номинальная частота электрического тока		Гц	50					
Номинальное напряжение электропитания		В	220-250					

Напольный жидкотопливный/ дизельный котел KSO

Котел малой и средней мощности со встроенной дизельной горелкой и автоматикой Надежный и экономичный котел

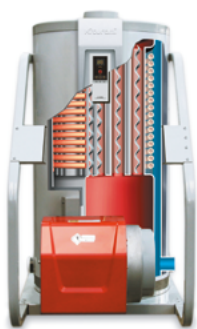

Поставляется с котлом



Турбодизельная горелка

Теплообменник ГВС из нержавеющей стали предотвращает появление накипи

Благодаря теплообменнику ГВС из нержавеющей стали, предотвращается появление накипи и обеспечивается чистая горячая вода.

Встроенная турбодизельная горелка

Турбодизельная горелка позволяет достичь наивысшей эффективности сжигания топлива за счет специальной пластины (FCH₂), нагретой до 800°C, сокращая таким образом расход топлива.

Стабильная горячая вода в большом объеме

Емкостной теплообменник контура отопления позволяет практически мгновенно получить горячую воду из контура ГВС.

Прессированные трубы теплопередачи

Применение специальных прессированных труб теплопередачи не только повышает КПД котла, но и поддерживает стабильное сгорание, обеспечивая полный дожиг продуктов сгорания.

Стальной каркас для транспортировки и установки

Стальной каркас котла обеспечивает удобное перемещение и установку, а также защищает котел от повреждений.

Предотвращение замерзания котла в зимнее время года

Когда температура воздуха резко понижается зимой, котел автоматически начинает работу и поддерживает заданную температуру. При длительном отсутствии не выключайте котел. Настройте котел на соответствующую температуру, чтобы предотвратить замораживание и образование трещин в котле и системе отопления.

Функция самодиагностики неисправностей

В случае неисправности на дисплее комнатного пульта управления появляется цифра, обозначающая код неисправности. Это позволяет легко установить причину нештатной ситуации.

Функция энергосбережения

Энергосбережение достигается благодаря эффективной работе котла, оснащенного пультом управления с комнатным термостатом и цифровой индикацией (режимы "Присутствие", "Отсутствие", "Душ", "Таймер").

Модель	KSO-50	KSO-70	KSO-100	KSO-150	KSO-200	KSO-300	KSO-400
Мощность (kW)	58,1	81,4	116,3	174,4	232,5	348,8	465,1

Наименование	Единицы изм.	KSO-50	KSO-70	KSO-100	KSO-150	KSO-200	KSO-300	KSO-400	
Номинальная мощность (отопление)	кВт/час	58,1	81,4	116,3	174,4	232,5	348,8	465,1	
	кКал/час	50000	70000	100000	150000	200000	300000	400000	
Номинальная мощность (ГВС)	кВт/час	58,1	81,4	116,3	174,4	174,4	174,4	174,4	
	кКал/час	50000	70000	100000	150000	150000	150000	150000	
Тип		Напольный двухконтурный с турбодизельной горелкой							
КПД Отопление	%	92,5	92,4	92,5	92,5	93,0	93,0	93,0	
Вид топлива		Дизельное топливо ГОСТ 305							
Теплоноситель		Вода ГОСТ Р 51232-98							
Объем теплообменника	л	62	70	214	394	421	720	710	
Площадь теплообменника	м ²	2,2	2,5	4,9	7,1	8,4	11,5	13	
Расход топлива в непрерывном режиме	л/час	6,8	9,5	13,9	20,5	27,2	42	55,8	
Максимальное давление теплоносителя	кгс/см ²	3,5							
Рабочее давление теплоносителя	кгс/см ²	1,0-2,5							
Диапазон температуры теплоносителя	°C	45-80							
Максимальная температура теплоносителя	°C	85							
Рабочее давление воды ГВС	кгс/см ²	0,8-5,0							
Расход воды при ΔT=25°C	л/мин	33,3	46,7	66,7	100,0	100,0	100,0	100,0	
Тип циркуляции теплоносителя		Принудительная циркуляция							
Тип воспламенения		Автоматическое воспламенение электронное зажигание							
Тип отвода продуктов сгорания		Принудительный							
Индикация температуры		ЖК дисплей							
Степень защиты		IP X 4D							
Вход и выход контура отопления	А (дюймы)	40 (G1 1/2)	40 (G1 1/2)	50 (G2)	65 (G2 1/2)	65 (G2 1/2)	80 (G3)	80 (G3)	
Вход газа	А (дюймы)	20 (G 3/4)	20 (G 3/4)	25 (G1)	25 (G1)	25 (G1)	25 (G1)	25 (G1)	
Вход и выход ГВС	А (дюймы)	20 (G 3/4)	20 (G 3/4)	25 (G1)	25 (G1)	25 (G1)	40 (G1 1/2)	40 (G1 1/2)	
Выход продуктов сгорания	мм	∅125	∅125	∅195	∅195	∅195	∅350	∅350	
Габаритные размеры (ш x г x в)	мм	560 x 568 x 1039	560 x 868 x 1139	735 x 1100 x 1360	925 x 1045 x 1740	925 x 1045 x 1872	1135x1235x 2012	1135x1235x 2062	
	мм								
Масса нетто	кг	89	97	335	615	675	980	1060	
Максимальное потребление эл. энергии	Вт	230	230	380	380	470	776	1026	
Частота электрического тока	Гц	50							
Напряжение электропитания	В	220-250					380		

Напольный жидкотопливный котел KSO HI FIN



Специальные трубы теплопередачи



Поставляется с котлом

Котел средней мощности с компактными габаритами.

Высокая теплопроводность и КПД

Раскаленные газы в камере сгорания проходят через трубы HIFIN обеспечивая высокую теплопроводность и КПД.

Стабильная горячая вода в большом объеме

Емкостной теплообменник контура отопления позволяет практически мгновенно получить горячую воду из контура ГВС.

Прессированные трубы теплопередачи

Применение специальных прессированных труб теплопередачи не только повышает КПД котла, но и поддерживает стабильное сгорание, обеспечивая полный дожиг продуктов сгорания.

Стальной каркас для транспортировки и установки

Стальной каркас котла обеспечивает удобное перемещение и установку, а также защищает котел от повреждений.

Предотвращение замерзания котла в зимнее время года

Когда температура воздуха резко понижается зимой, котел автоматически начинает работу и поддерживает заданную температуру. При длительном отсутствии не выключайте котел. Настройте котел на соответствующую температуру, чтобы предотвратить замораживание и образование трещин в котле и системе отопления.

Функция самодиагностики неисправностей

В случае неисправности на дисплее комнатного пульта управления появляется цифра, обозначающая код неисправности. Это позволяет легко установить причину нештатной ситуации.

Функция энергосбережения

Энергосбережение достигается благодаря эффективной работе котла, оснащенного пультом управления с комнатным термостатом и цифровой индикацией (режимы "Присутствие", "Отсутствие", "Душ", "Таймер").

Точная регулировка температуры ГВС

Комнатный термостат позволяет установить температуры воды ГВС с точностью 1°C, что очень удобно.

Модель	50	70	100
Мощность(kW)	58.1	81.4	116.3

Наименование	Единицы изм.	KSO HI FIN-50	KSO HI FIN-70	KSO HI FIN-100
Номинальная мощность (отопление)	кВт/час	58,1	81,4	116,3
	кКал/час	50000	70000	100000
Номинальная мощность (ГВС)	кВт/час	58,1	81,4	116,3
	кКал/час	50000	70000	100000
Тип		Напольный двухконтурный с турбоциклонной горелкой		
КПД Отопление	%		88,5	88,2
Вид топлива		Дизельное топливо ГОСТ 305		
Теплоноситель		Вода ГОСТ Р 51232-98		
Объем теплообменника	л	39	45	66
Площадь теплообменника	м ²	2,05	2,36	3,87
Расход топлива в непрерывном режиме	л/час	6,8	9,5	13,9
Максимальное давление теплоносителя	кгс/см ²		3,5	
Рабочее давление теплоносителя	кгс/см ²		1,0-2,5	
Диапазон температуры теплоносителя	°C		45-85	
Максимальная температура теплоносителя	°C		85	
Рабочее давление воды ГВС	кгс/см ²		0,8-5,0	
Расход воды при ΔT=25°C	л/мин	33,3	46,7	66,7
Тип циркуляции теплоносителя		Принудительная циркуляция		
Тип воспламенения		Автоматическое воспламенение электронное зажигание		
Тип отвода продуктов сгорания		Принудительный		
Индикация температуры		ЖК дисплей		
Степень защиты		IP X 4D		
Вход и выход контура отопления	А (дюймы)	40 (G1 1/2)	40 (G1 1/2)	50 (G2)
Вход газа	А (дюймы)	20 (G 3/4)	20 (G 3/4)	20 (G 3/4)
Вход и выход ГВС	А (дюймы)	20 (G 3/4)	20 (G 3/4)	20 (G 3/4)
Выход продуктов сгорания	мм	Ø125	Ø125	Ø125
Габаритные размеры (ш х г х в)	мм	508 x 748 x 942	508 x 748 x 1042	508 x 942 x 1207
Масса нетто	кг	102	108	161
Максимальное потребление эл. энергии	Вт	230	230	380
Частота электрического тока	Гц		50	
Напряжение электропитания	В		220-250	

Напольный комбинированный котел KRM

Битопливный (дрова+дизель) двухконтурный котел



Поставляется с котлом



Комбинированная система-твердое/жидкое топливо

Использование дров и древесных отходов позволяет значительно сократить расходы на отопление.

Функция автоматического розжига

Автоматический розжиг одним нажатием кнопки.

Трехходовой теплообменник ЗРАСС

Трехходовая система отведения продуктов сгорания обеспечивает высокий КПД за счет полного отбора тепла у уходящих газов.

Широкая топочная камера

Благодаря широкой топочной камере удобно закладывать дрова и увеличивается период автономной работы котла.

Теплообменник ГВС с высоким КПД

теплообменник из нержавеющей стали обеспечивает длительный срок службы и предотвращает появление накипи.

Современные защитные функции безопасной работы котла

Датчик перегрева, датчик низкого уровня теплоносителя и режим предотвращения замерзания все это обеспечивает надежную и безопасную работу котла.

Автоматический вывод пиролизических вод

Устройство автоматического вывода пиролизических вод предотвращает появление сажи и не требует частого проведения чистки.

Функция переключения топлива

Автоматически включается дизельная горелка при обнаружении отсутствия твердого топлива.

Модель	KRM-30	KRM-70
Мощность (kW)	35	81,4

Наименование		Единицы изм.	KRM-30	KRM-70
Номинальная мощность (отопления)	дизельное топливо	кВт	35	81,4
	дрова, уголь	ккал/ч	15000-30000	40000-70000
Номинальная мощность (ГВС)	дизельное топливо	кВт	35	81,4
	дрова, уголь	ккал/ч	12000-25000	30000-55000
Вид топлива		стандарт	дизельное топливо, дрова сухие, уголь	дизельное топливо, дрова сухие, уголь
КПД		ДТ/Тв. топл.	92,7 / 88,1	92,7 / 88,1
Площадь теплообменника		м ²	1,13	2,8
Емкость теплообменника		л	83,9	362
Мах. темп. теплоносителя в контуре отопления		°C	85	85
Мах. рабочее давление в контуре отопления		кгс/см ²	2	2
Диапазон рабочего давления в контуре ГВС		кгс/см ²	0,8-3,5	0,8-3,5
Расход горячей воды в режиме дизельного топлива	ΔT=25°C	л/мин	10,4	20
	ΔT=40°C	л/мин	6,5	12,5
Диаметр труб	вход/выход контура отопления	А (дюймы)	32 (G1 1/4)	
	вход/выход контура ГВС		50 (G2)	
	вход воздуха /выход продуктов сгорания	мм	175/195	270
Напряжение электросети		В/Гц	220/50	220/50
Потребляемая электрическая мощность		Вт	265	230
Длина /Ширина/ Высота		мм	440/100/50	1100/1000/1865
Вес		кг	170	490

Напольный комбинированный котел KRH

Гибридный котёл, работающий на твёрдом и дизельном топливе



Комбинированная система-твердое/ жидкое топливо

Использование дров и древесных отходов позволяет значительно сократить расходы на отопление.

Функция автоматического розжига

Автоматический розжиг одним нажатием кнопки.

Трехходовой теплообменник 3PASS

Трехходовая система отведения продуктов сгорания обеспечивает высокий КПД за счет полного отбора тепла у уходящих газов.

Широкая топочная камера

Благодаря широкой топочной камере удобно закладывать дрова и увеличивается период автономной работы котла.

Теплообменник ГВС с высоким КПД

теплообменник из нержавеющей стали обеспечивает длительный срок службы и предотвращает появление накипи.

Современные защитные функции безопасной работы котла

Датчик перегрева, датчик низкого уровня теплоносителя и режим предотвращения замерзания все это обеспечивает надежную и безопасную работу котла.

Автоматический вывод пиролизических вод

Устройство автоматического вывода пиролизических вод предотвращает появление сажи и не требует частого проведения чистки.

Функция переключения топлива

Автоматически включается дизельная горелка при обнаружении отсутствия твердого топлива.

Возможность закладки мокрых дров



Поставляется с котлом

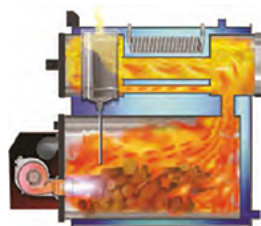

Модель	KRH-35B
Мощность(kW)	23,3/24,4

Мощность по отоплению/ ГВС		кВт	23,3 / 24,4
Усредненный расход ДТ за отопительный сезон		л/сут	23,4
КПД		%	93,2
Производительность горячей воды	$\Delta T=25^{\circ}C$	л/мин	33,3
	$\Delta T=40^{\circ}C$	л/мин	20,8
Площадь теплообменника		м ²	2,1
Емкость теплообменника		л	92
Диаметр труб	вх/вых отопления	А (дюймы)	32 (G1 1/4)
	вход/выход ГВС	А (дюймы)	15 (G 1/2)
	дымоход	мм	125
Ширина		мм	612
Длина		мм	927
Высота		мм	1160
Масса		кг	190
Потребляемая эл.энергия		Вт	200

Твердотопливный котел KF

Твердотопливный котел



Панель управления

Регулировка температуры теплоносителя, количество воздуха, а также защита от перегрева, низкого уровня воды, защитная функция от замерзания - все это обеспечивает надежную работу котла.

Загрузочная дверца

Благодаря широкой топочной камере удобно закладывать дрова.

Вентилятор пропорционального контроля

Вентилятор пропорционального управления обеспечивает стабильное и устойчивое сгорание.

Зольный ящик

Удобные и простые сбор и уборка золы из котла.

Теплообменник ГВС

из нержавеющей стали

Теплообменник ГВС из нержавеющей стали предотвращает появление накипи обеспечивая чистую горячую воду.

Камера сгорания

Закладка дров до 80 кг обеспечивает отопление в течении всего дня.

Вторичная камера сгорания

Во вторичной камере сгорания выводятся остатки пиролизических вод.



Поставляется с котлом



Модель	KFR-35A
Мощность (kW)	24

Наименование		Единицы изм.	KFR - 35A	Примечания
Номинальная мощность (отопления)		кВт	24	
		Ккал / ч	20640	
Вместительность топлива		кг	50	
КПД	Отопление	%	91.5	
	ГВС	%	91.2	
Рабочее давление		кгс/см ²	3.5	
Производительность ГВС	Δt=25°C	л/ч	14.7	
	Δt=40°C		9.2	
Размеры присоединительных частей	Вход/Выход отопления	А (дюймы)	32 (G1 1/4)	
	Вход/Выход ГВС	А (дюймы)	15 (G 1/2)	
	Диаметр дымоходов	мм	150	
Параметры	Вес	кг	262	
	Габариты (Ш X Г X В)	мм	780 x 1300x 1270	
Напряжение / Частота		В / Гц	220В x 50 Гц	

Напольный пеллетный двухконтурный котел KRP

Высокий КПД (более 95%) и компактные размеры



Технология виброочистки турбулизаторов позволяет автоматически очищать турбулизаторы и поверхность теплообменника.



Поставляется с котлом

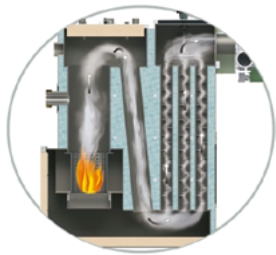

Функция энергосбережения

Энергосбережение достигается благодаря эффективной работе котла, оснащенного пультом управления с комнатным термостатом и цифровой индикацией (режимы "Присутствие", "Отсутствие", "Душ", "Таймер").

Предотвращение замерзания котла в зимнее время года

Когда температура воздуха резко понижается зимой, котел автоматически начинает работу и поддерживает заданную температуру. При длительном отсутствии не выключайте котел. Настройте котел на соответствующую температуру, чтобы предотвратить замораживание и образование трещин в котле и системе отопления.

Функция самодиагностики неисправностей

В случае неисправности на дисплее комнатного пульта управления появляется цифра, обозначающая код неисправности. Это позволяет легко установить причину нештатной ситуации.

Функция виброочистки турбулизаторов.

Многоступенчатая система безопасности

Датчик перегрева, датчик низкого уровня теплоносителя, датчик наличия пламени, устройство защиты от пожара.

Высокая экономичность котла.

Специальный микропроцессор управляет вентилятором подачи воздуха, тем самым выбирается самый оптимальный режим горения в соответствии с тепловой нагрузкой котла и обеспечивается максимальная эффективность сгорания пеллет. Процесс оптимизации горения позволяет уменьшить количество золы и достигается высокая экономичность расходования пеллетного топлива.

Автоматическое удаление золы.

Устройство автоматической очистки зольника позволяет повысить устойчивость работы котла и исключить запекание и налипание зольных масс на горелке.

Удобный бункер для пеллет.

Новейшая конструкция бункера, позволяет равномерно без остатка и без повреждений расходовать запас пеллет

Модель	KRP-20A	KRP-50A
Мощность(kW)	28,0	52,0

Наименование	Единицы изм.	KRP-20A	KRP-50 A
Номинальная мощность (отопление)	кВт/час	28,0	52,0
Номинальная мощность (ГВС)	кВт/час	28,0	52,0
Тип		Напольный двухконтурный (Отопление и ГВС)	
КПД Отопление	%	96,0	95,0
Вид топлива		Пеллетные гранулы (Ø6мм, Ø8мм длина не более 35мм)	
Теплоноситель		Вода ГОСТ Р 51232-98	
Расход топлива в непрерывном режиме	кг/час	6,0	12,5
Максимальное давление теплоносителя	кгс/см ²	3,0	
Рабочее давление теплоносителя	кгс/см ²	1,0-2,5	
Диапазон температуры теплоносителя	°С	45-80	
Максимальная температура теплоносителя	°С	85	
Рабочее давление воды ГВС	кгс/см ²	0,8-6,0	
Тип циркуляции теплоносителя		Принудительная циркуляция	
Тип воспламенения		Автоматический розжиг	
Тип отвода продуктов сгорания		Принудительный	
Индикация температуры		ЖК дисплей	
Степень защиты		IP X 4D	
Материал теплообменника		Сталь	
Вход и выход контура отопления	А(дюймы)	25(G1) Ø125	40(G 1 1/2)
Вход и выход ГВС	А(дюймы)	15 (G1/2)	
Выход продуктов сгорания	мм	Ø125	
Габаритные размеры (ширина x глубина x высота)	мм	1060x920x1250	1200x1030x1420
Вместимость бункера	кг	110	141
Масса нетто	кг	278	405
Потребление эл. энергии при розжиге	Вт	320	360
Потребление эл. энергии при работе	Вт	50	82
Номинальная частота электрического тока	Гц	50	
Номинальное напряжение электропитания	В	220-250	

Напольный пеллетный двухкамерный котел KRP повышенной мощности

Высокий КПД (более 95%) и компактные размеры



Технология виброочистки турболизаторов позволяет автоматически очищать турболизаторы и поверхность теплообменника.



Поставляется с котлом



Двухкамерная конструкция

Эффективный трёхходовой теплообменник обеспечивают высокую теплопроизводительность и низкий расход топлива

Предотвращение замерзания котла в зимнее время года

Когда температура воздуха резко понижается зимой, котел автоматически начинает работу и поддерживает заданную температуру. При длительном отсутствии не выключайте котел. Настройте котел на соответствующую температуру, чтобы предотвратить замораживание и образование трещин в котле и системе отопления.

Функция самодиагностики неисправностей

В случае неисправности на дисплее комнатного пульта управления появляется цифра, обозначающая код неисправности. Это позволяет легко установить причину нештатной ситуации.

Функция виброочистки турболизаторов.

Многоступенчатая система безопасности

Датчик перегрева, датчик низкого уровня теплоносителя, датчик наличия пламени, устройство защиты от пожара.

Высокая экономичность котла.

Специальный микропроцессор управляет вентилятором подачи воздуха, тем самым выбирается самый оптимальный режим горения в соответствии с тепловой нагрузкой котла и обеспечивается максимальная эффективность сгорания пеллет. Процесс оптимизации горения позволяет уменьшить количество золы и достигается высокая экономичность расходования пеллетного топлива.

Автоматическое удаление золы.

Устройство автоматической очистки зольника позволяет повысить устойчивость работы котла и исключить запекание и налипание зольных масс на горелке.

Удобный бункер для пеллет.

Новейшая конструкция бункера, позволяет равномерно без остатка и без повреждений расходовать запас пеллет

Модель	KRP-120PAM	KRP-180PAM
Мощность(kW)	120,0	180,0

Наименование	Единицы изм.	KRP-120PAM	KRP-180PAM
Номинальная мощность	кВт/час	120	180
Применение		одноконтурный	
КПД	%	95	95
Используемое топливо		паллетные гранулы (Ø6, Ø8 мм, длина 35 мм)	
Расход топлива	кг/ч	29	39
Структура теплообменника		Зpass	
Тип горелки		ступенчатый тип	
Рабочее давление	кг/см2	1	
Тип розжига		Автоматический розжиг	
Тип вывода продуктов сгорания		Принудительный тип	
Температура		ЖК дисплей	
Выход/вход	А(дюйм)	40A (G 1 1/2)	
Диаметр дымохода	мм	Ø 125	
Габариты котла	мм	3,330(W) x 1,500(D) x 1,700 (H)	
Вместимость бункера	кг	500	
Вес котла (с бункером)	кг	1 150	1 200
Потребляемая мощность (при розжиге)	Вт	700	710
Потребляемая мощность (номинальная)	Вт	400	480
Напряжение / частота	В / Гц	220 / 50	

Напольный pelletный камин KRPS

Простое решение для отопления



Поставляется с котлом



Равномерный обогрев помещения

Специальный вентилятор для подачи нагретого воздуха обеспечивает максимально эффективную теплопередачу.

Горелка из нержавеющей стали

Конструкция 2PASS обеспечивает высокий КПД. Благодаря конструкции 2PASS производится двухкратное прохождение раскаленных газов в камере сгорания, за счет чего обеспечивается высокий КПД.

Сверхсовременные противопожарные защитные устройства.

Защитные функции в три ступени предотвращают возникновение пожара, обеспечивая максимальную надежность. Наличие вентилятора предотвращает образование угарных газов в помещении, обеспечивая безопасное использование камина.

Компактность и легкая установка

Внешний дизайн и компактные размеры создают теплую и уютную атмосферу в помещении.

Отсутствие запаха при запуске и отключении.

Благодаря использованию пеллет.

Настраиваемые режимы работы

В зависимости от площади помещения можно настроить на «мощный»/ «средний»/ «малый», и таким образом сэкономить на пеллетах.

Модель	KRPS-20P [PREMIUM]
Мощность (kW)	Min. 5.8 ~ Max. 11.6

Наименование	Единицы изм	KRPS-20A	KRPS-20B (Premium)
Тип обогрева	-	Обычный нагрев	Нагрев с низким шумом вентиляции
Место применения	-	Для промышленных помещений (с большой площадью)	Для жилых помещений (малой площадью)
Тип обогрева	-	Равномерное распределение потока воздуха	
Номинальная мощность	Ккал/ч	Мин. 5,000~Макс. 10,000	
Отапливаемая площадь	м²	247 (высота помещения 2.5/ 99m2)	
КПД	%	При мощной: 88.5 / При малой: 92.4)	
Подача пеллет	-	Автоматическая подача пеллет с помощью шнека	
Тип подачи пеллетных гранул	-	При помощи шнека	
Тип розжига	-	Автоматический электрический розжиг	
Используемое топливо	Класс	Пеллетные гранулы 1 класса (Размер пеллетных гранул 6., менее 32мм)	
Расход пеллет (малый-мощный)	кг/ч	Мин~1.0 - Макс~2.5	
Вход/Выход дымохода	мм	Вход:50 / Выход:75	
Объем бункера	л	34 (22кг)	
Размеры	ШХГХВ	442X536X980	
Распознавание приведение в действие	-	ТЭН, Вентилятор, Распознавание работы	
Тип горелки	-	Горелка	
Тип очистки золы	-	Ручной тип	
Тип распознавания пламени	-	Распознавание ультрафиолетовых лучей	
Функция предотвращения обратного оттока пламени	-	Датчик перегрева, функция распознавания запуска	
Вес (в упаковке)	кг	105	
Напряжение/частота	В/Гц	220/50	
Время отопления камина (при полном бункере)	час	при "малой" ~22/ при мощной ~9	
Потребляемая электрическая мощность	В	150	

Настенный электрический котел KIB



Поставляется с котлом



Стабильная подача горячей воды

Функция пропорционального управления и датчика протока воды ГВС обеспечивает стабильную подачу горячей воды

Теплообменник из нержавеющей стали

Теплообменник предотвращает потери давления, обеспечивает мгновенный нагрев

Надежность и безопасность.

Защитные устройства, такие как датчик температуры и датчик перегрева, обеспечат надежную и безопасную работу водонагревателя

ТЭН из нержавеющей стали.

Отсутствие образования и накипи на поверхности ТЭНа

Простая установка.

Простая и легкая установка в любом месте

Модель	KIB-08DE	KIB-12DE	KIB-18DE	KIB-24DE	KIB-30DE
Мощность (kW)	8	12	18	24	30

Наименование	Единицы изм.	KIB-08DE	KIB-12DE	KIB-18DE	KIB-24DE	KIB-30DE	
Потребляемая электрическая мощность нагревателя	кВт/ч	8	12	18	24	30	
Питающее напряжение	А	3-х фазная 380В	12	18	27	26	46
		1-фазная 220В	36	55	82	-	-
Номинальная мощность	Ккал/ч	6 880	10 320	15 480	20 640	25 800	
Отапливаемая площадь	м2	56	82	132	165	198	
Производительность ГВС	л/ч	ΔТ: 40 °С	169	253	379	-	-
		ΔТ: 40 °С	-	-	-	578	723
Параметры электрических проводов	SQ	3-х фазная 380В	6	6	6	6x3	6x3
		1-фазная 220В	10	10x2	10x2	-	-
Мощность автомата-предохранителей	А	3-х фазная 380В	30	30	50	50	50
		1-фазная 220В	50	75	100	-	-
Вход / выход ГВС	А	15					
Вход / выход отопления	А	20					
Габариты	мм	380 x 290 x 680					
Вес	кг	18	20		22		
Тип	-	Настенный / двухконтурный / закрытый тип					
Рабочее давление КО	кПа(кг/см2)	245(2.5)					
Рабочее давление ГВС		78~343(0.8~3.5)					

Настенный водонагреватель KCEW



KCEW-45

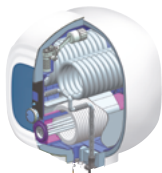

Косвенный нагрев





KCEW-45

- **Косвенный нагрев**
Наличие спирали ГВС из нержавеющей стали внутри водонагревателя позволяет получить чистую горячую воду.
- **Высокая теплоизоляция**
Применение теплоизолирующего материала сводит к минимальным теплопотерям.
- **Отсутствие накипи**
В отличие от водонагревателей с прямым нагревом, технология косвенного нагрева предотвращает появление накипи и коррозий
- **Надежность и безопасность**
Защитные устройства такие как датчик температуры, датчик перегрева обеспечат надежную и безопасную работу водонагревателя.
- **ТЭН из нержавеющей стали**
Отсутствие образования накипи на поверхности ТЭНа
- **Простая установка**
Простая и легкая установка в любом месте.

Модель	KCEW-20	KCEW-45
Мощность (ℓ)	20	45

Наименование		Единицы изм.	KCEW-20	KCEW-45
Номинальная мощность (отопления)		л	20	45
Потребляемая электрическая мощность		кВ	1.5	2.5
Электрическое напряжение		В	220В 50Гц	220В 50Гц
Время нагрева		мин	60	90
Максимальная температура		С	83	85
Вход/Выход ГВС		А (дюймы)	15 (G1/2)	15 (G1/2)
Масимальное давление		Бар	8	8
Габариты	Ш	мм	300	450
	Г	мм	340	480
	В	мм	490	544
Вес		кг	5	6.5

Водяной матрас EM KITURAMI с подогревом - комфортный сон в современном беспокойном мире.

Наименование	Тип	Матрас с охровыми пластинами		Матрас с охровыми шариками		Водяной теплый ковер
	Единица	EM-131(S)	EM-132(D)	EM-231(S)	EM-232(D)	EM-832
Продукт						
Габариты	Ширина x длина	2,000X1,000	2,000X1,430	2,000X1,000	2,000X1,430	2,300X1,800
Вес	Кг	4.5	6	9	11	13
Толщина	См	3 слоя	3 слоя	3.5 слоя	3.5 слоя	тампонирующий материал 1,4
Текстильный материал	-	Замша/охровая пластина		Замша/охровый шарик		HANWHA (экологичная пластмасса)
Энергопотребление	Вт	250		250		500
Материал трубки	-	ПВХ эксклюзивно для водяного матраса с подогревом				
Предохранительное устройство	-	Датчик уровня воды, биметалл, датчик температуры, безопасный переключатель, датчик активности, плавкий предохранитель, функция предотвращения замерзания воды и разрыва материала, механизм блокировки, функция самодиагностики (E1~E5), призванная предотвратить неисправности в работе нагревательного элемента				

Наименование	Тип	Водяное покрывало с подогревом		Подогреватель водяного матраса	
	Единица	EM-531(S)	EM-532(Q)	EM-4000A	
Продукт					
Габариты	Ширина x длина	2,000X1,000	2,000X1,450	295(Ш)×180(Г)×130(В)	
Вес	Кг	3	4	2	
Толщина	См	1,6 слоя	1,6 слоя	Объем емкости для воды	500 мл
Текстильный материал	-	Саржевая парусина/Водоотталкивающее покрытие (для обеспечения водонепроницаемости при повседневном использовании)		Энергопотребление	250 Вт/500 Вт
Энергопотребление	Вт	250		Номинальное напряжение	220 В/60 Гц
Текстильный материал	-	ПВХ эксклюзивно для водяного матраса с подогревом		Сертификация продукта	КС, EMF, EMI
Энергопотребление	-	Датчик уровня воды, биметалл, датчик температуры, безопасный переключатель, датчик активности, плавкий предохранитель, функция предотвращения замерзания воды и разрыва материала, механизм блокировки, функция самодиагностики (E1~E5), призванная предотвратить неисправности в работе нагревательного элемента		-	-

Качественное покрытие для поддержания свежести при частой очистке



Охровая пластина

Съемное покрытие подушки

Покрывало для кровати
[Модель Queen] Габариты: 2 000×1 500
[Одинарный] Габариты: 2 000×1 000

Применение экологических материалов Водяной ковер



Водяной теплый ковер
[Для гостиной] Габариты: 2 300×1 800

Водяной матрас с охровыми шариками

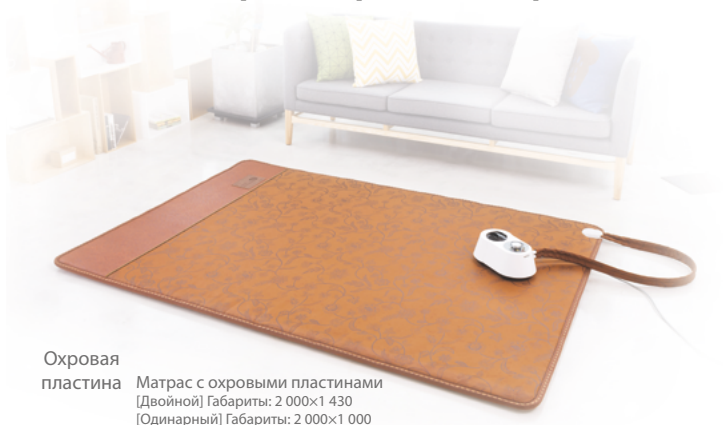

Охровая пластина Матрас с охровыми пластинами
[Двойной] Габариты: 2 000×1 430
[Одинарный] Габариты: 2 000×1 000



Охровый шарик

Матрас с охровыми шариками
[Двуспальный] Габариты: 2 000×1 430
[Одинарный] Габариты: 2 000×1 000

Продукция основанная на полувековой истории Kiturami.

1960-е

Нагрев методом гипокауст изначально был известен как выкладывание стальных трубок, нагреваемых угольным котлом, для обеспечения теплого пола.

1970-е

В Корее этот метод был модифицирован с применением медных трубок, нагреваемых дизельным котлом.

1980-е ~1990-е

Культура использования гипокауста в Корее вышла на новый уровень после введения усовершенствованных трубок, нагреваемых газовым котлом.

2000-е

В 1960 году компания KITURAMI, будучи первым разработчиком водогрейных систем отопления в Корее, вышла на рынок с водяным матрасом с подогревом и нагревательным бойлером, продвигая философию здорового сна в ставшем популярным западном стиле.



Система циркуляции нагретой воды на два направления

Подогреватель водяного матраса Kiturami.

Подогреватель водяного матраса Kiturami.

Температура около 37°, которая соответствует температуре человеческого тела, идеально подходит для здорового, восстанавливающего силы сна. С целью защитить человеческий организм от вредного воздействия электромагнитных волн, испускаемых обычным электрическим матрасом, компания KITURAMI придумала подогреватель водяного матраса, который использует принцип циркуляции воды.

Возможность управление котлом в любом месте

Смарт система IoT

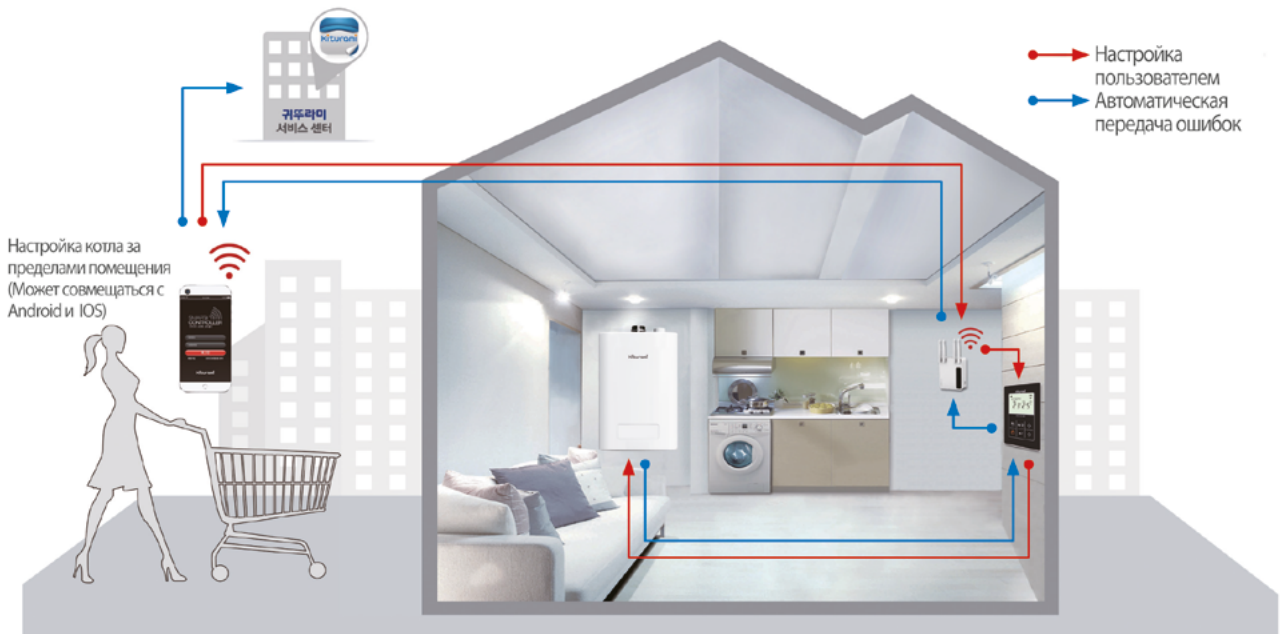

Регулирование котла с помощью смартфона в любом месте, где подключен беспроводной WiFi

Смарт система с простой заменой комнатного термостата

Просто замените на новый комнатный термостат smart системой для всех котлов Kiturami



Функции smart системы

- Удобная регулирование котла в любом месте
- Применение международного стандарта



Функция Выкл/
Вкл

Если Вы не уверены выключили ли котел перед выходом, можете легко проверить режим котла с помощью смартфона.



Настройка температуры и режима (отопление/отсутствие/душ)

Можно отрегулировать и настроить желаемый режим находясь за пределами помещения.



Таймер 24 часа

Также с помощью смартфона можете задать желаемое время отопления.

Газовый котел TWIN ALPHA

Воздухозабор

Выход продуктов сгорания

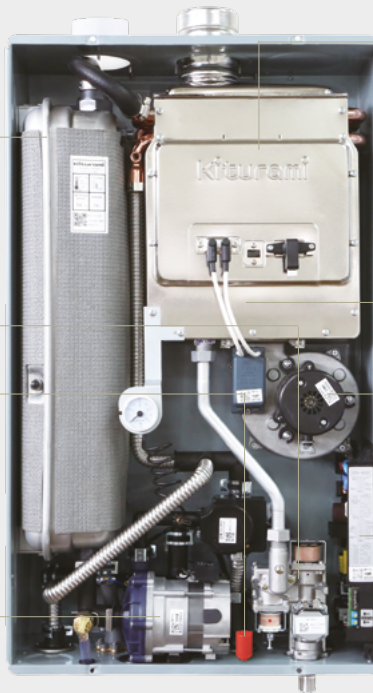

Расширительный бак с теплообменником ГВС

Теплообменник ГВС встроенный в расширительный бак обеспечивает непрерывную горячую воду

Газовый клапан пропорционального управления

Датчик сейсмичности
Датчик сейсмичности срабатывает при сильных толчках и автоматически отключает котел, предотвращая вторичные повреждения. (Патентный номер №0388579)

Циркуляционный насос

Теплообменник

Теплообменник из чистой меди и алюминия обеспечивает высокую теплопроводимость

Горелка

Вентилятор

Вентилятор работает даже при низком напряжении

Блок управления

- SMPS для повышения устойчивости колебаниям электрической сети
- Пошаговая настройка температуры ГВС
- Двойная защита от замерзания
- Режимы безопасности

Датчик утечки газа

Датчик утечки газа мгновенно выявляет утечки газа и предотвращает взрыв или отравления от угарного газа. (Патентный номер №157199)

Газовый котел AST

Теплообменник из нержавеющей стали

Компактный теплообменник обработанный современной лазерной сваркой. (STS304 Brazing)



Мембранный бак с теплообменником ГВС

Теплообменник ГВС встроенный в расширительном баке обеспечивает непрерывную подачу горячей воды в большом объеме.

Датчик утечки газа

Датчик утечки газа мгновенно выявляет утечки газа и предотвращает взрыв или отравления от угарного газа. (Патентный номер №157199)

Газовый клапан пропорционального управления

Стабильное сгорание при любых погодных условиях

Воздухоотвод

Воздухозабор

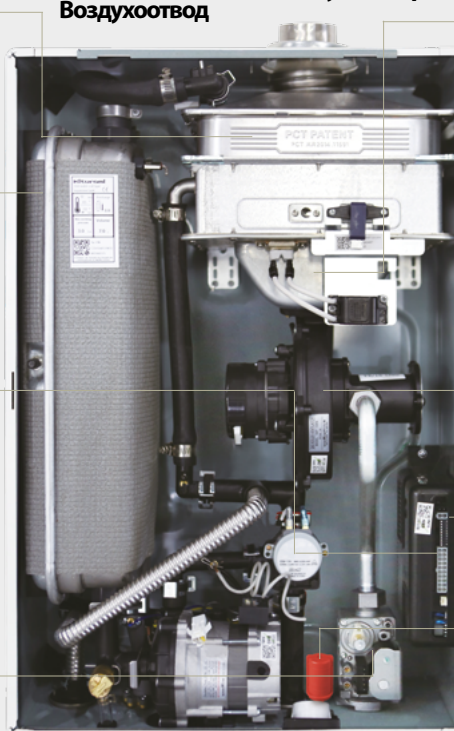

Экологичная горелка предварительного смешения

Обеспечивает стабильное горение и полный дожиг продуктов сгорания

Вентилятор

Вентилятор работает даже при низком напряжении

Блок управления

- SMPS для повышения устойчивости колебаниям электрической сети
- Пошаговая настройка температуры ГВС
- Двойная защита от замерзания
- Режимы безопасности

Датчик сейсмичности

Датчик сейсмичности срабатывает при сильных толчках и автоматически отключает котел, предотвращая вторичные повреждения. (Патентный номер №0388579)

Жидкотопливный котел TURBO



Выход ГВС

Выход продуктов сгорания

Вход холодной воды

Теплообменник ГВС
Горячее водоснабжение в большом объеме, благодаря специальному теплообменнику

Турбоциклонная горелка
Высокие экологические показатели с минимальным содержанием CO уходящих газов



Стабилизатор
Вторичный поток воздуха
Первичный поток воздуха
Форсунка
Продукты сгорания
Труба дожига
Вторичный дожиг продуктов сгорания

Блок управления
Управляет работой котла, защитными функциями и выполняет диагностику

Конструкция снижающая шум
Многokrатное прохождение продуктов сгорания внутри теплообменника повышает КПД, а также снижает уровень акустического шума.



Трехходовой теплообменник
Является универсальным и подходит для любой системы отопления.

Подключение отопления

Жидкотопливный котел TURBO HIFIN



Выход ГВС

Выход продуктов сгорания

Вход ГВС(холодная вода)

Теплообменник ГВС
Теплообменник ГВС в виде спирали производит непрерывную горячую воду в большом объеме

Горелка ЗРАСС
Горелка предварительного смешения обеспечивает равномерное горение продуктов сгорания вне зависимости от длины дымохода



3-й поток воздуха
Форсунка
Труба дожига

Блок управления
Блок управления встроенный в горелку устойчив к перепадам напряжения, обеспечивая автоматическое управление и самодиагностику котла.

Теплообменник HIFIN
Применение труб теплопередачи HIFIN повышает КПД обеспечивая бесшумную работу котла



Трубы HIFIN
В теплообменнике применены трубы теплопередачи HIFIN

Жидкотопливный котел STSO HIFIN

Выход ГВС
Выход продуктов сгорания
Вход ГВС(холодная вода)

Теплообменник ГВС

Компактные размеры котла не требуют большого пространства для установки и удобны в перемещении.

Горелка ZPASS

Горелка предварительного смешения обеспечивает равномерное горение продуктов сгорания вне зависимости от длины дымохода



Блок управления

Блок управления встроенный в горелку устойчив к перепадам напряжения, обеспечивая автоматическое управление и самодиагностику котла.

Высококачественная нержавеющая сталь и лазерная сварка

Теплообменник из нержавеющей стали предотвращает появление накипи и коррозий, а также устойчив к высоким гидравлическим нагрузкам



Трубы HIFIN из нержавеющей стали

В теплообменнике применены трубы теплопередачи HIFIN



Пеллетный котел KRP

Устройство автоматической виброочистки

Технология виброочистки турбулизаторов позволяет автоматически очищать камеру сгорания котла от золы и сажи, благодаря чему повышается КПД котла

Теплообменник ГВС

Теплообменник ГВС в виде спирали из нержавеющей стали

Применение турбулизаторов

Эксклюзивная конструкция котла с трехразовым прохождением продуктов сгорания с применением специальных турбулизаторов обеспечивает высокую теплопроизводительность и низкий расход топлива.

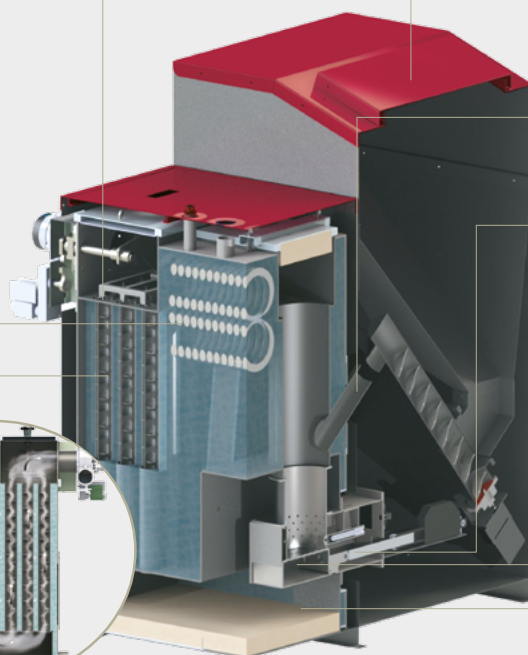
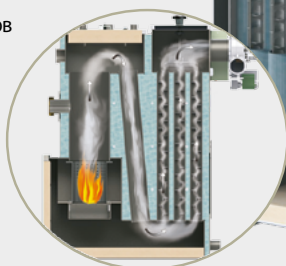

Крышка пеллетного бункера

Удобная загрузка пеллетных гранул по высоте бункера и по размеру загрузочного отверстия



Труба подачи пеллет в горелку

Труба подачи пеллет, оснащенная противопожарным устройством

Устройство автоматической очистки колосника горелки

Устройство, изготовленное мировым лидером в этой области, автоматически дважды очищает колосник горелки от золы и предотвращает появление спекшейся золы.

Горелка в виде чаши под специальную конструкцию теплообменника котла

Горелка, благодаря трехкратному прохождению раскаленных газов через камеру сгорания, обеспечивает высокий уровень сжигания топлива (99%)

Большая камера для золы с зольным ящиком

Удобный и простой сбор и уборка золы из котла, благодаря наличию двух зольных ящиков.

Пеллетный камин KRPS

Горизонтальные жалюзи передачи тепла

Горизонтальные жалюзи равномерно регулируют и распределяют теплый поток воздуха по всему помещению.

Смотровое окошко+воздушный занавес

Смотровое окошко камина имеет воздушное покрытие, которое предотвращает накопление сажи.

Камера сгорания

Покрытая из нержавеющей стали камера сгорания поддерживает высокую теплопередачу, обеспечивая равномерный обогрев.

Зольный ящик

Удобный и простой сбор и уборка благодаря наличию зольного ящика.

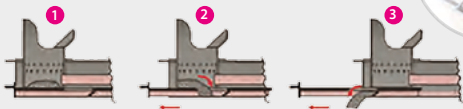

Функции пульта управления



Можно с помощью пульта управления отрегулировать работу камина, настроить желаемую температуру на «мощный»/ «средний»/ «малый».

Бункер для пеллет

Бункер конусообразной формы вмещает 22кг, тем самым обеспечивая работу камина более 10часов.

Воздухозаборное отверстие

Воздухозаборное отверстие подает дополнительную подачу воздуха и предотвращает падение кислорода в помещении.

ТЭН для розжига

Благодаря встроенному керамическому ТЭНу, производится автоматический розжиг пеллет.

Наличие зольного ящика

Наличие зольного ящика обеспечивает удобную чистку остатков золы.

Твердотопливный котел KF

Панель управления

Регулировка температуры теплоносителя, количество воздуха, а также защита от перегрева, низкого уровня воды, защитная функция от замерзания-все это обеспечивает надежную работу котла

Загрузочная дверца

Благодаря широкой топочной камере удобно закладывать дрова

Вентилятор пропорционального контроля

Вентилятор пропорционального управления обеспечивает стабильное сгорание и устойчивое сгорание

Зольный ящик

Удобный и простой сбор и уборка золы из котла

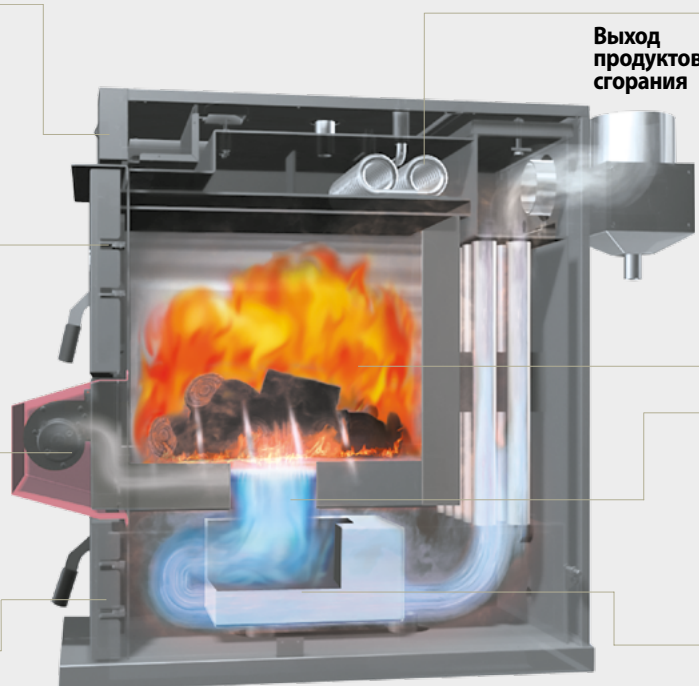

Теплообменник ГВС из нержавеющей стали

Теплообменник ГВС из нержавеющей стали предотвращает появление накипи обеспечивая чистую горячую воду.

Выход продуктов сгорания

1-ая камера сгорания

Закладка дров до 80кг обеспечивает отопление в течении всего дня

Керамическая форсунка

Раскаленные газы проходят через керамическую форсунку и во вторичной камере обеспечивается полный дожиг продуктов сгорания

Вторичная камера сгорания

Вторичной камере сгорания выводятся остатки пиролизических вод

Водонагреватель KCEW

Подпиточный клапан

Атоматическое заполнение воды

Теплоизоляционный материал

Функция поддержания тепла

Автоматический терморегулятор

Терморегулятор с новейшими функциями

Датчик перегрева

Предотвращает перегрев, тем самым обеспечивая безопасное применение продукта

Предохранительный клапан

Устройство регулирует давление нагретой воды

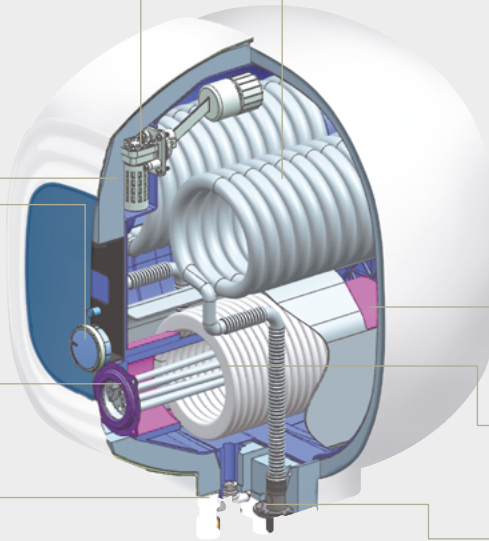

Спираль ГВС

Спираль ГВС из нержавеющей стали позволяет получить горячую чистую воду без накипи.

Накопительный бак

Накопительный бак из высококачественного пластикового материала устойчив в коррозии и имеет долгий срок эксплуатации

ТЭН из нержавеющей стали

Ниппель патрубка подачи холодной воды

Водяной матрас EM

Пульт дистанционного управления

Съемный пульт управления удобный в использовании



Закрытая конструкция

Полностью закрытая конструкция предотвращает утечку воды, а также устраняет необходимость частой подпитки водой.

Малощумный электродвигатель

Электродвигатель обеспечивает циркуляцию теплоносителя равномерно нагревая поверхность матраса.

Безопасное содержание электропровода

Провода электропитания содержатся в чистоте и безопасности в кабельной коробке, прикрепленной к нижней стороне продукта.



Свободная регулировка

Отдельная настройка температуры и нагрев по двум сторонам матраса.

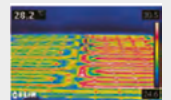

Простое и быстрое соединение

Матрас можно легко и удобно подключить к водонагревателю и отключить от него.



Умные голосовые команды

Голосовые команды повышают удобство пользования продуктом.

Автоматический слив

Вода автоматически сливается из подогревателя и матраса.

Предохранительный выключатель

В случае переворачивания подогревателя происходит автоматическое отключение.



Kiturami

Since 1969

ООО «КитурамиРус»

Москва, ул. Профсоюзная, 56, БЦ Cherry Tower, эт. 11

Тел.: 8-499-707-25-00, 8-499-707-25-01

www.kituramirus.com; www.kituramirus.ru

От проекта
до сервиса
с заботой
о клиенте

Kiturami

- ▶ В технические характеристики могут вноситься изменения без предварительного уведомления в целях усовершенствования продукции.
- ▶ Компания не несет ответственность за ущерб вызванный несанкционированным внесением изменений в конструкцию продукции

KRB-1601-ON